

SILVERCREST®



www.lidl-service.com



STABMIXER-SET SSMS 600 C3

DE AT CH

STABMIXER-SET

Bedienungsanleitung

GB

HAND BLENDER SET

Operating instructions

IAN 278853

DE AT

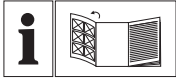

DE AT CH

Klappen Sie vor dem Lesen die Seite mit den Abbildungen aus und machen Sie sich anschließend mit allen Funktionen des Gerätes vertraut.

GB

Before reading, unfold the page containing the illustrations and familiarise yourself with all functions of the device.

DE/AT/CH	Bedienungsanleitung	Seite	1
GB	Operating instructions	Page	21

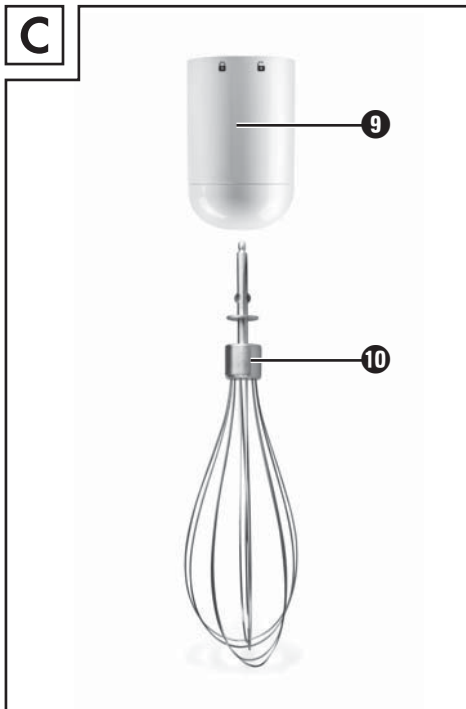
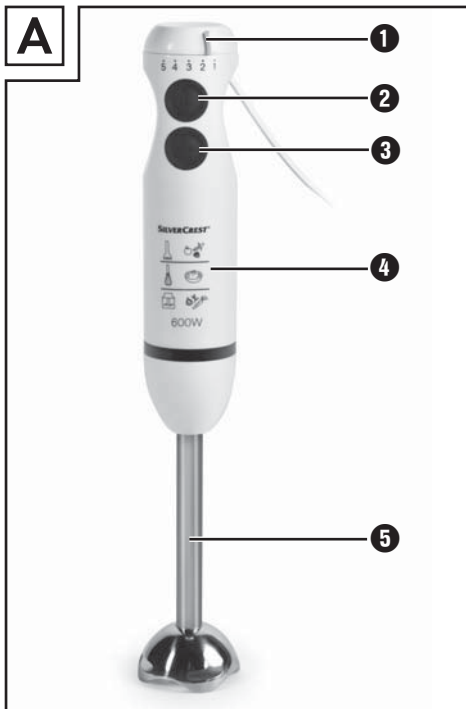

Inhaltsverzeichnis

Einleitung	2
Urheberrecht	2
Bestimmungsgemäße Verwendung	2
Lieferumfang	3
Entsorgung der Verpackung	3
Gerätebeschreibung/Zubehör	4
Technische Daten	4
Sicherheitshinweise	5
Verwendung	7
Zusammenbauen	8
Den Stabmixer zusammenbauen	8
Den Schneebesen zusammenbauen	8
Den Zerkleinerer zusammenbauen	8
Gerät halten	9
Bedienen	10
Reinigen	12
Gerät entsorgen	13
Hinweise zur EG-Konformitätserklärung	13
Garantie der Kompersnaß Handels GmbH	14
Service	15
Importeur	15
Rezepte	16
Gemüse-Cremesuppe	16
Kürbissuppe	17
Süßer Fruchtaufstrich	18
Schoko-Creme	19
Mayonnaise	19

Einleitung

Herzlichen Glückwunsch zum Kauf Ihres neuen Gerätes.

Sie haben sich damit für ein hochwertiges Produkt entschieden. Die Bedienungsanleitung ist Bestandteil dieses Produkts. Sie enthält wichtige Hinweise für Sicherheit, Gebrauch und Entsorgung. Machen Sie sich vor der Benutzung des Produkts mit allen Bedien- und Sicherheitshinweisen vertraut. Benutzen Sie das Produkt nur wie beschrieben und für die angegebenen Einsatzbereiche. Händigen Sie alle Unterlagen bei Weitergabe des Produkts an Dritte mit aus.

Urheberrecht

Diese Dokumentation ist urheberrechtlich geschützt.

Jede Vervielfältigung, bzw. jeder Nachdruck, auch auszugsweise, sowie die Wiedergabe der Abbildungen, auch im veränderten Zustand ist nur mit schriftlicher Zustimmung des Herstellers gestattet.

Bestimmungsgemäße Verwendung

Das Stabmixer-Set dient ausschließlich der Verarbeitung von Lebensmitteln in kleinen Mengen. Es ist ausschließlich für die Benutzung im privaten Haushalt bestimmt. Das Stabmixer-Set ist nicht für den gewerblichen Gebrauch vorgesehen.

WARNUNG

Gefahr durch nicht bestimmungsgemäße Verwendung!

Von dem Gerät können bei nicht bestimmungsgemäßer Verwendung und/oder andersartiger Nutzung Gefahren ausgehen.

- ▶ Das Gerät ausschließlich bestimmungsgemäß verwenden.
- ▶ Die in dieser Bedienungsanleitung beschriebenen Vorgehensweisen einhalten.

HINWEIS

- ▶ Von dem Gerät können bei nicht bestimmungsgemäßer Verwendung und/oder andersartiger Nutzung Gefahren ausgehen. Verwenden Sie das Gerät ausschließlich bestimmungsgemäß. Die in dieser Bedienungsanleitung beschriebenen Vorgehensweisen einhalten. Ansprüche jeglicher Art wegen Schäden aus nicht bestimmungsgemäßer Verwendung, unsachgemäßen Reparaturen, unerlaubt vorgenommenen Veränderungen oder Verwendung nicht zugelassener Ersatzteile sind ausgeschlossen. Das Risiko trägt allein der Betreiber.

Lieferumfang

Das Gerät wird standardmäßig mit folgenden Komponenten geliefert:

- Stabmixer-Set
 - Messbecher mit kombiniertem Deckel/Standfuß
 - Schneebesen
 - Zerkleinerer (Messer und Schüssel mit kombiniertem Deckel/Standfuß)
 - Bedienungsanleitung
- 1) Entnehmen Sie alle Teile des Gerätes und die Bedienungsanleitung aus dem Karton.
 - 2) Entfernen Sie sämtliches Verpackungsmaterial.
 - 3) Reinigen Sie alle Teile des Gerätes wie im Kapitel „Reinigen“ beschrieben.

HINWEIS

- ▶ Prüfen Sie die Lieferung auf Vollständigkeit und auf sichtbare Schäden.
- ▶ Bei einer unvollständigen Lieferung oder Schäden infolge mangelhafter Verpackung oder durch Transport wenden Sie sich an die Service-Hotline (siehe Kapitel **Service**).

Entsorgung der Verpackung

Die Verpackung schützt das Gerät vor Transportschäden. Die Verpackungsmaterialien sind nach umweltverträglichen und entsorgungstechnischen Gesichtspunkten ausgewählt und deshalb recyclebar.



Die Rückführung der Verpackung in den Materialkreislauf spart Rohstoffe und verringert das Abfallaufkommen. Entsorgen Sie nicht mehr benötigte Verpackungsmaterialien gemäß den örtlich geltenden Vorschriften.

HINWEIS

- ▶ Heben Sie wenn möglich die Originalverpackung während der Garantiezeit des Gerätes auf, um das Gerät im Garantiefall ordnungsgemäß verpacken zu können.

Gerätebeschreibung/Zubehör

Abbildung A (Stabmixer):

- ❶ Geschwindigkeitsregler
- ❷ Schalter (normale Geschwindigkeit)
- ❸ Turbo-Schalter (schnelle Geschwindigkeit)
- ❹ Motorblock
- ❺ Stabmixer

Abbildung B (Zerkleinerer):

- ❻ Schüssel-Deckel
- ❼ Messer
- ❽ Schüssel (mit kombiniertem Deckel/Standfuß)



Abbildung C (Schneebeesen):

- ❾ Schneebeesen-Halter
- ❿ Schneebeesen

Abbildung D (Zubehör):

- ⓫ Messbecher (mit kombiniertem Deckel/Standfuß)

Technische Daten

Netzspannung	220 - 240 V ~, 50 Hz
Nennleistung	600 W
Schutzklasse	II 
	Alle Teile dieses Gerätes, die mit Lebensmitteln in Berührung kommen, sind lebensmittelecht.
Fassungsvermögen:	
Messbecher	700 ml
Max. Einfüllmenge Flüssigkeiten	300 ml

Wir empfehlen folgende Betriebszeiten:

Den Stabmixer nach 1 Minute Betrieb ca. 2 Minuten abkühlen lassen.

Den Zerkleinerer nach 1 Minute Betrieb ca. 2 Minuten abkühlen lassen.

Den Schneebeesen nach 2 Minuten Betrieb ca. 2 Minuten abkühlen lassen.

Wenn diese Betriebszeiten überschritten werden, kann es durch Überhitzung zu Schäden am Gerät führen!

Sicherheitshinweise

STROMSCHLAGEFAHR

- ▶ Schließen Sie das Gerät nur an eine vorschriftsmäßig installierte Netzsteckdose mit einer Netzspannung von 220 - 240 V ~ / 50 Hz an.
- ▶ Ziehen Sie bei Betriebsstörungen und bevor Sie das Gerät reinigen, den Netzstecker aus der Netzsteckdose.
- ▶ Sie dürfen das Gerät keiner Feuchtigkeit aussetzen und nicht im Freien benutzen.
- ▶ Falls doch einmal Flüssigkeit in das Gerätegehäuse gelangt, ziehen Sie sofort den Netzstecker des Geräts aus der Netzsteckdose und lassen Sie es von qualifiziertem Fachpersonal reparieren.
- ▶ Ziehen Sie das Netzkabel stets am Netzstecker aus der Netzsteckdose, ziehen Sie nicht am Kabel selbst.
- ▶ Knicken oder quetschen Sie das Netzkabel nicht und verlegen Sie das Netzkabel so, dass niemand darauf treten oder darüber stolpern kann.
- ▶ Lassen Sie beschädigte Netzstecker oder Netzkabel sofort von autorisiertem Fachpersonal oder dem Kundenservice austauschen, um Gefährdungen zu vermeiden.
- ▶ Dieses Gerät kann von Personen mit reduzierten physischen, sensorischen oder mentalen Fähigkeiten oder Mangel an Erfahrung und/oder Wissen benutzt werden, wenn sie beaufsichtigt oder bezüglich des sicheren Gebrauchs des Gerätes unterwiesen wurden und die daraus resultierenden Gefahren verstanden haben.
- ▶ Das Gerät und seine Anschlussleitung sind von Kindern fernzuhalten.
- ▶ Sie dürfen das Motorblock-Gehäuse des Stabmixers nicht öffnen. In diesem Falle ist die Sicherheit nicht gegeben und die Gewährleistung erlischt.

 Sie dürfen den Motorblock des Stabmixers keinesfalls in Flüssigkeit tauchen und keine Flüssigkeiten in das Gehäuse des Motorblocks gelangen lassen.

⚠️ WARNUNG! VERLETZUNGSGEFAHR!

- ▶ Vor dem Auswechseln von Zubehör oder Zusatzteilen, die im Betrieb bewegt werden, muss das Gerät ausgeschaltet und vom Netz getrennt werden.
- ▶ Trennen Sie das Gerät grundsätzlich vom Stromnetz,...
 - wenn das Gerät unbeaufsichtigt ist,
 - wenn Sie das Gerät reinigen,
 - wenn Sie es zusammenbauen oder auseinander nehmen.
- ▶ Dieses Gerät darf nicht von Kindern benutzt werden.
- ▶ Kinder dürfen nicht mit dem Gerät spielen.
- ▶ Das Gerät und seine Anschlussleitung sind von Kindern fernzuhalten.
- ▶ Die Messer sind extrem scharf! Gehen Sie stets vorsichtig damit um.
- ▶ Beim Umgang mit den extrem scharfen Messern besteht Verletzungsgefahr.
- ▶ Reinigen Sie das Gerät sehr vorsichtig. Die Messer sind extrem scharf!
- ▶ Seien Sie stets vorsichtig beim Leeren der Schüssel! Die Messer sind extrem scharf!
- ▶ Das Gerät ist bei nicht vorhandener Aufsicht und vor dem Zusammenbau, dem Auseinandernehmen oder Reinigen stets vom Netz zu trennen.

Verwendung

HINWEIS

- ▶ Mit dem Messbecher **11** können Sie Flüssigkeiten bis zu 700 ml abmessen. Füllen Sie zum Bearbeiten maximal 300 ml ein, sonst kann Flüssigkeit aus dem Messbecher **11** herauslaufen.
- ▶ Wenn Sie Flüssigkeiten/Lebensmittel im Messbecher **11** aufbewahren möchten, können Sie den Standfuß des Messbechers **11** abnehmen und diesen als Deckel verwenden. Achten Sie darauf, dass auch der Ausguss am Messbecher **11** verschlossen ist.
- Mit dem Stabmixer **5** können Sie Dips, Saucen, Suppen oder Baby-Nahrung zubereiten. Wir empfehlen den Stabmixer **5** max. 1 Minute am Stück zu betreiben und ihn dann abkühlen zu lassen.

ACHTUNG - SACHSCHADEN!

- ▶ Benutzen Sie den Stabmixer **5** nicht zur Bearbeitung fester Lebensmittel. Das führt zu irreparablen Schäden am Gerät!
- Mit dem Schneebesen **10** können Sie Mayonnaise herstellen, Sahne und Eiweiß schlagen oder Nachtisch anrühren. Wir empfehlen den Schneebesen **10** max. 2 Minuten am Stück zu betreiben und ihn dann abkühlen zu lassen.
- Mit dem Zerkleinerer, bestehend aus Messer **7**, Schüssel **8** und Schüssel-Deckel **6**, können Sie auch härtere Lebensmittel zerkleinern. Wir empfehlen den Zerkleinerer max. 1 Minute am Stück zu betreiben und ihn dann abkühlen zu lassen.

ACHTUNG - SACHSCHADEN!

- ▶ Benutzen Sie den Zerkleinerer nicht zur Bearbeitung von Flüssigkeiten. Das führt zu irreparablen Schäden am Gerät!

Zusammenbauen

WARNUNG! VERLETZUNGSGEFAHR!

- ▶ Stecken Sie den Netzstecker erst nach dem Zusammenbau in die Steckdose.

HINWEIS

- ▶ Vor der ersten Inbetriebnahme, reinigen Sie alle Teile wie im Kapitel „Reinigen“ beschrieben.

Den Stabmixer zusammenbauen

WARNUNG! VERLETZUNGSGEFAHR!

- ▶ Das Messer ist extrem scharf! Gehen Sie stets vorsichtig damit um.
- Setzen Sie den Stabmixer **5** auf den Motorblock **4**, so dass der Pfeil auf das Symbol **6** weist. Drehen Sie den Stabmixer **5**, bis der Pfeil am Motorblock **4** auf das Symbol **7** weist.

Den Schneebesen zusammenbauen

- Setzen Sie den Schneebesen **10** in den Schneebesen-Halter **9**.
- Setzen Sie den so zusammgebauten Schneebesen **10** auf den Motorblock **4**, so dass der Pfeil auf das Symbol **6** weist. Drehen Sie den Motorblock **4**, bis der Pfeil auf das Symbol **7** weist.

Den Zerkleinerer zusammenbauen

WARNUNG! VERLETZUNGSGEFAHR!

- ▶ Das Messer **7** ist extrem scharf! Gehen Sie stets vorsichtig damit um.
- Setzen Sie vorsichtig das Messer **7** auf die Halterung in der Schüssel **8**. Drehen Sie das Messer **7** dabei ein wenig, so dass es auf die Halterung rutscht.

HINWEIS

- ▶ Das Messer **7** sitzt dabei nicht ganz fest auf der Halterung. Das ist normal. Das Messer **7** sitzt erst ganz fest, wenn der Schüssel-Deckel **6** aufgesetzt wird.
- Füllen Sie die zu zerkleinernden Lebensmittel in die Schüssel **8**.

HINWEIS

- ▶ Befüllen Sie die Schüssel **8** immer nur bis zur MAX-Markierung. Ansonsten funktioniert das Gerät nicht optimal.
- Setzen Sie den Schüssel-Deckel **6** auf die Schüssel **8** und drehen Sie ihn fest. Dabei müssen die Nasen am Rand der Schüssel **8** in die Schiene am Schüssel-Deckel **6** geführt werden. Achten Sie darauf, dass das Messer **7** korrekt in den Schüssel-Deckel **6** greift.
- Setzen Sie den Motorblock **4** auf den Schüssel-Deckel **6**, so dass der Pfeil auf das Symbol **6** weist. Drehen Sie den Motorblock **4**, bis der Pfeil auf das Symbol **6** weist.

HINWEIS

- ▶ Wenn Sie Lebensmittel in der Schüssel **8** aufbewahren möchten, können Sie den Standfuß der Schüssel **8** abnehmen und diesen als Deckel verwenden. Nehmen Sie dazu den Schüssel-Deckel **6** und Motorblock **4** ab, sowie gegebenenfalls das Messer **7** vorsichtig heraus. Lösen Sie den Standfuß der Schüssel **8** und setzen Sie ihn auf die Schüssel **8**.

Gerät halten

Um das Gerät zu bedienen, halten Sie es bitte folgendermaßen:

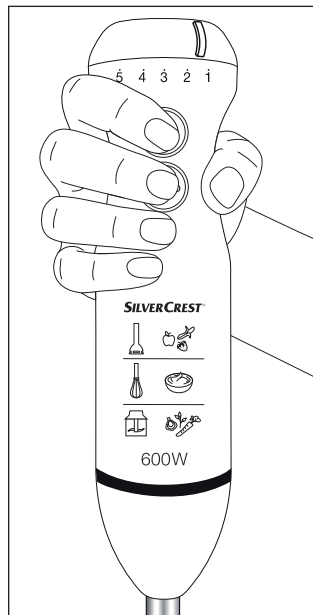

Bedienen

⚠️ WARNUNG! VERLETZUNGSGEFAHR!

- ▶ Die Lebensmittel dürfen nicht zu heiß sein! Herausspritzender Inhalt könnte zu Verbrühungen führen.

HINWEIS

- ▶ Wenn Sie Sahne mit dem Schneebesen **10** schlagen wollen, halten Sie das Gefäß während des Schlagens schräg. So wird die Sahne schneller steif. Achten Sie darauf, dass keine Sahne während des Schlagens herausspritzt. Schieben Sie zum Schlagen von Sahne den Geschwindigkeitsregler **1** auf „5“.

Wenn Sie das Stabmixer-Set wie gewünscht zusammengebaut haben:





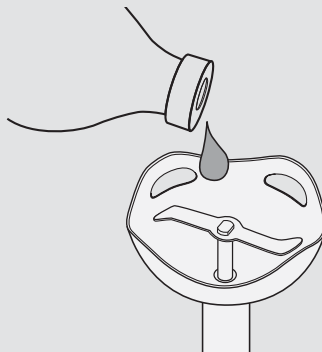

- 1) Stecken Sie den Netzstecker in die Netzsteckdose.
- 2) Halten Sie den Schalter **2** gedrückt, um die Lebensmittel mit normaler Geschwindigkeit zu verarbeiten. Schieben Sie den Geschwindigkeitsregler **1** Richtung „5“, um die Geschwindigkeit zu erhöhen. Schieben Sie den Geschwindigkeitsregler **1** Richtung „1“, um die Geschwindigkeit zu verringern.
- 3) Halten Sie den Turbo-Schalter **3** gedrückt, um die Lebensmittel mit hoher Geschwindigkeit zu verarbeiten. Mit Drücken des Turbo-Schalters **3** steht Ihnen sofort die maximale Bearbeitungsgeschwindigkeit zur Verfügung.
- 4) Wenn Sie mit der Verarbeitung der Lebensmittel fertig sind, lassen Sie einfach den gedrückten Schalter los.

HINWEIS

- ▶ Sollte es während des Betriebes zu ungewöhnlichen Geräuschen, wie Quietschen oder ähnlichem, kommen, geben Sie ein wenig neutrales Speiseöl an die Antriebswelle des Stabmixers:

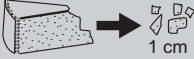

Beispiele für das Hacken und Zerkleinern von verschiedenen Lebensmitteln mit dem Zerkleinerer:

Zutaten		max. Menge	Verarbeitungszeit	Geschwindigkeit
Zwiebeln		200 g	ca. 20 Sek.	Stufe 1 - 3
Petersilie		30 g	ca. 20 Sek.	Turbo
Knoblauch		20 Zehen	ca. 20 Sek.	Stufe 1 - 5
Möhren		200 g	ca. 15 Sek.	Stufe 1 - 5
Haselnüsse/ Mandeln		200 g	ca. 30 Sek.	Turbo
Walnüsse		200 g	ca. 25 Sek.	Stufe 3 - 4
Parmesan		250 g	ca. 30 Sek.	Turbo

Reinigen

WARNUNG - STROMSCHLAGGEFAHR!

- ▶ Bevor Sie das Stabmischer-Set reinigen, ziehen Sie immer den Netzstecker aus der Netzsteckdose.
- ▶  Sie dürfen den Motorblock **4** bei der Reinigung keinesfalls in Wasser tauchen oder unter fließendes Wasser halten.

WARNUNG - VERLETZUNGSGEFAHR!

- ▶ Beim Umgang mit dem extrem scharfen Messer **7** besteht Verletzungsgefahr. Setzen Sie den Zerkleinerer nach Benutzung und Reinigung wieder zusammen, damit Sie sich nicht am freiliegenden Messer verletzen. Machen Sie das Messer für Kinder unzugänglich.

ACHTUNG - SACHSCHADEN!

- ▶ Sie dürfen die Teile des Stabmischer-Sets nicht in der Geschirrspülmaschine reinigen, diese würden dadurch beschädigt.
- ▶ Benutzen Sie keine aggressiven, chemischen oder scheuernde Reinigungsmittel! Diese können die Oberfläche irreparabel angreifen!

- 1) Ziehen Sie den Netzstecker.
- 2) Reinigen Sie den Motorblock **4** und den Schneebesen-Halter **9** mit einem feuchten Tuch.
Stellen Sie sicher, dass kein Wasser in die Öffnungen des Motorblocks **4** gelangt. Bei hartnäckigen Verschmutzungen geben Sie ein mildes Spülmittel auf das Tuch. Wischen Sie Spülmittelreste mit einem feuchten Tuch ab.
- 3) Reinigen Sie den Stabmischer **5**, den Schüssel-Deckel **6**, die Schüssel mit kombiniertem Deckel/Standfuß **8**, den Schneebesen **10**, den Messbecher mit kombiniertem Deckel/Standfuß **11** und das Messer **7** gründlich in Spülwasser und entfernen Sie danach Spülmittelreste mit klarem Wasser.
- 4) Trocknen Sie alles mit einem Trockentuch gut ab und stellen Sie sicher, dass das Gerät vor der erneuten Benutzung vollständig trocken ist.

Gerät entsorgen



Werfen Sie das Gerät keinesfalls in den normalen Hausmüll. Dieses Produkt unterliegt der europäischen Richtlinie 2012/19/EU.

Entsorgen Sie das Gerät über einen zugelassenen Entsorgungsbetrieb oder über Ihre kommunale Entsorgungseinrichtung. Beachten Sie die aktuell geltenden Vorschriften. Setzen Sie sich im Zweifelsfall mit Ihrer Entsorgungseinrichtung in Verbindung.

Hinweise zur EG-Konformitätserklärung

Dieses Gerät entspricht hinsichtlich Übereinstimmung mit den grundlegenden Anforderungen und den anderen relevanten Vorschriften der europäischen Richtlinie für elektromagnetische Verträglichkeit 2014/30/EU, der ErP-Richtlinie 2009/125/EC, sowie der Niederspannungsrichtlinie 2014/35/EU.



Die vollständige Original-Konformitätserklärung ist beim Importeur erhältlich.

Garantie der Kompernaß Handels GmbH

Sehr geehrte Kundin, sehr geehrter Kunde,

Sie erhalten auf dieses Gerät 3 Jahre Garantie ab Kaufdatum. Im Falle von Mängeln dieses Produkts stehen Ihnen gegen den Verkäufer des Produkts gesetzliche Rechte zu. Diese gesetzlichen Rechte werden durch unsere im Folgenden dargestellte Garantie nicht eingeschränkt.

Garantiebedingungen

Die Garantiefrist beginnt mit dem Kaufdatum. Bitte bewahren Sie den Original-Kassenbon gut auf. Diese Unterlage wird als Nachweis für den Kauf benötigt.

Tritt innerhalb von drei Jahren ab dem Kaufdatum dieses Produkts ein Material- oder Fabrikationsfehler auf, wird das Produkt von uns – nach unserer Wahl – für Sie kostenlos repariert oder ersetzt. Diese Garantieleistung setzt voraus, dass innerhalb der Drei-Jahres-Frist das defekte Gerät und der Kaufbeleg (Kassenbon) vorgelegt und schriftlich kurz beschrieben wird, worin der Mangel besteht und wann er aufgetreten ist.

Wenn der Defekt von unserer Garantie gedeckt ist, erhalten Sie das reparierte oder ein neues Produkt zurück. Mit Reparatur oder Austausch des Produkts beginnt kein neuer Garantiezeitraum.

Garantiezeit und gesetzliche Mängelansprüche

Die Garantiezeit wird durch die Gewährleistung nicht verlängert. Dies gilt auch für ersetzte und reparierte Teile. Eventuell schon beim Kauf vorhandene Schäden und Mängel müssen sofort nach dem Auspacken gemeldet werden. Nach Ablauf der Garantiezeit anfallende Reparaturen sind kostenpflichtig.

Garantieumfang

Das Gerät wurde nach strengen Qualitätsrichtlinien sorgfältig produziert und vor Auslieferung gewissenhaft geprüft. Die Garantieleistung gilt für Material- oder Fabrikationsfehler. Diese Garantie erstreckt sich nicht auf Produktteile, die normaler Abnutzung ausgesetzt sind und daher als Verschleißteile angesehen werden können oder für Beschädigungen an zerbrechlichen Teilen, z. B. Schalter, Akkus, Backformen oder Teile die aus Glas gefertigt sind.

Diese Garantie verfällt, wenn das Produkt beschädigt, nicht sachgemäß benutzt oder gewartet wurde. Für eine sachgemäße Benutzung des Produkts sind alle in der Bedienungsanleitung aufgeführten Anweisungen genau einzuhalten. Verwendungszwecke und Handlungen, von denen in der Bedienungsanleitung abgeraten oder vor denen gewarnt wird, sind unbedingt zu vermeiden.

Das Produkt ist nur für den privaten und nicht für den gewerblichen Gebrauch bestimmt. Bei missbräuchlicher und unsachgemäßer Behandlung, Gewaltanwendung und bei Eingriffen, die nicht von unserer autorisierten Service-Niederlassung vorgenommen wurden, erlischt die Garantie.

Abwicklung im Garantiefall

Um eine schnelle Bearbeitung ihres Anliegens zu gewährleisten, folgen Sie bitte den folgenden Hinweisen:

- Bitte halten Sie für alle Anfragen den Kassenbon und die Artikelnummer (z. B. IAN 12345) als Nachweis für den Kauf bereit.
- Die Artikelnummer entnehmen Sie bitte dem Typenschild, einer Gravur, auf dem Titelblatt ihrer Anleitung (unten links) oder als Aufkleber auf der Rück- oder Unterseite.
- Sollten Funktionsfehler oder sonstige Mängel auftreten kontaktieren Sie zunächst die nachfolgend benannte Serviceabteilung **telefonisch** oder per **E-Mail**.
- Ein als defekt erfasstes Produkt können Sie dann unter Beifügung des Kaufbelegs (Kassenbon) und der Angabe, worin der Mangel besteht und wann er aufgetreten ist, für Sie portofrei an die Ihnen mitgeteilte Service-Anschrift übersenden.



Auf www.lidl-service.com können Sie diese und viele weitere Handbücher, Produktvideos und Software herunterladen.

Service

DE Service Deutschland

Tel.: 0800 5435 111 (Kostenfrei aus dem dt. Festnetz/Mobilfunknetz)

E-Mail: kompernass@lidl.de

AT Service Österreich

Tel.: 0820 201 222 (0,15 EUR/Min.)

E-Mail: kompernass@lidl.at

CH Service Schweiz

Tel.: 0842 665566 (0,08 CHF/Min., Mobilfunk max. 0,40 CHF/Min.)

E-Mail: kompernass@lidl.ch

IAN 278853

Importeur

Bitte beachten Sie, dass die folgende Anschrift keine Serviceanschrift ist. Kontaktieren Sie zunächst die benannte Servicestelle.

KOMPERNASS HANDELS GMBH

BURGSTRASSE 21

44867 BOCHUM

GERMANY

www.kompernass.com

Rezepte

Gemüse-Cremesuppe

2 - 4 Personen

Zutaten

- 2 - 3 EL Öl
- 200 g Zwiebeln
- 200 g Kartoffeln (besonders geeignet sind mehlig kochende Sorten)
- 200 g Möhren
- 350 - 400 ml Gemüsebrühe (frisch oder Instant)
- Salz, Pfeffer, Muskatnuss
- 5 g Petersilie

Zubereitung

- 1) Zwiebeln abziehen und fein würfeln. Möhren waschen, schälen und in Scheiben schneiden. Kartoffeln schälen, abspülen und in ca. 2 cm große Würfel schneiden.
- 2) Öl in einem Topf erhitzen, Zwiebeln darin glasig dünsten. Möhren und Kartoffeln hinzufügen, mitdünsten. So viel Brühe angießen, dass das Gemüse gut bedeckt ist und alles 10-15 Minuten weich kochen lassen. Bei Bedarf zwischendurch Brühe hinzugießen, falls das Gemüse nicht mehr bedeckt ist.
- 3) Petersilie waschen, trocken schütteln und Stiele entfernen. Petersilie in grobe Stücke reißen und zur Suppe geben. Alles mit dem Stabmixer  für etwa 1 Minute pürieren. Mit Salz, Pfeffer und geriebener Muskatnuss abschmecken.

Kürbissuppe

4 Personen

Zutaten

- 1 mittelgroße Zwiebel
- 2 Knoblauchzehen
- 10 - 20 g frischer Ingwer
- 3 EL Rapsöl
- 400 g Kürbisfleisch (am besten eignet sich Hokkaido-Kürbis, da die Schale beim Kochen weich wird und er nicht geschält werden muss)
- 250 - 300 ml Kokosmilch
- 250 - 500 ml Gemüsebrühe
- Saft einer ½ Orange
- etwas trockener Weißwein
- 1 TL Zucker
- Salz, Pfeffer

Zubereitung

- 1) Zwiebel abziehen und würfeln, Knoblauch ebenso. Ingwer schälen und fein würfeln. Zunächst Zwiebel und Ingwer in heißem Öl andünsten. Nach 2 Minuten auch Knoblauch hinzufügen und mitdünsten.
- 2) Kürbis mit einer Gemüsebürste unter warmem Wasser gründlich säubern, dann in 2-3 cm große Würfel schneiden. (Wenn anderer Kürbis als Hokkaido-Kürbis verwendet wird, muss dieser zusätzlich geschält werden). Kürbiswürfel zu Zwiebeln und Ingwer geben und mitdünsten. Mit der halben Menge Kokosmilch und so viel Gemüsebrühe anfüllen, dass der Kürbis gut bedeckt ist. Bei geschlossenem Deckel ca. 20-25 Minuten weich kochen. Alles mit dem Stabmixer **5** glatt mixen. Dabei so viel Kokosmilch zufügen bis die Suppe die richtige, sanft-cremige Konsistenz hat.
- 3) Die Suppe mit Orangensaft, Weißwein, Zucker, Salz und Pfeffer abschmecken, sodass die Suppe neben der scharfen auch eine süße und eine ausgewogene säuerlich-salzige Note hat.

Süßer Fruchtaufstrich

Zutaten

- 250 g Erdbeeren oder andere Früchte (frisch oder tiefgekühlt)
- 1 Päckchen (ca. 125 g) Gelierzucker ohne Kochen
- 1 Spritzer Zitronensaft
- 1 Messerspitze Mark einer Vanilleschote

Zubereitung

- 1) Erdbeeren waschen und putzen, dabei den grünen Stielansatz entfernen. Gut auf einem Sieb abtropfen lassen, damit überflüssiges Wasser ablaufen kann und der Aufstrich nicht zu flüssig wird. Größere Erdbeeren klein schneiden.
- 2) 250 g Erdbeeren abwiegen und in einen geeigneten Mixbecher geben.
- 3) Einen Spritzer Zitronensaft darüber geben.
- 4) Bei Bedarf das Mark einer Vanilleschote auskratzen und zugeben.
- 5) Den Inhalt des Päckchens Gelierzucker ohne Kochen dazugeben und mit dem Stabmixer **5** 45-60 Sekunden lang gründlich mixen. Sollten noch größere Stücke vorhanden sein, das Ganze 1 Minute ruhen lassen und dann erneut 60 Sekunden pürieren.
- 6) Gleich genießen oder den Fruchtaufstrich in ein Glas mit Schraubdeckel abfüllen und verschließen.

Schoko-Creme

Für 4 Personen

Zutaten

- 350 g Schlagsahne
- 200 g Bitterschokolade (> 60% Kakaoanteil)
- ½ Vanilleschote (Mark)

Zubereitung

- 1) Die Sahne aufkochen, Schokolade zerbröckeln und darin bei niedriger Hitze langsam schmelzen. Das Mark einer halben Vanilleschote auskratzen und unter die Masse rühren.
- 2) Im Kühlschrank vollständig abkühlen und fest werden lassen.
- 3) Vor dem Servieren mit dem Schneebesen **10** cremig aufrühren.

Tipp: Dazu schmecken frische Früchte.

Mayonnaise

Zutaten

- 200 ml neutrales Pflanzenöl, z.B. Rapsöl
- 1 Ei (Eigelb und Eiweiß)
- 10 g milder Essig oder Zitronensaft
- Salz und Pfeffer nach Geschmack

Zubereitung

- 1) Ei und Zitronensaft in den Mixbecher geben, den Schneebesen **10** senkrecht in den Becher halten und den Turbo-Schalter **3** drücken.
- 2) Das Öl in einem gleichmäßig dünnen Strahl langsam (innerhalb von ca. 1:30 Minute) dazu geben, so dass das Öl sich mit den anderen Zutaten verbindet.
- 3) Abschließend nach Geschmack mit Salz und Pfeffer würzen.

Index

Introduction	22
Copyright	22
Intended use	22
Items supplied	23
Disposal of the packaging	23
Description of appliance / Accessories	24
Technical data	24
Safety instructions	25
Utilisation	27
Assembling	28
To assemble the hand blender	28
Assembling the wire whisk	28
Assembling the liquidiser	28
Holding the appliance	29
Operation	30
Cleaning	32
Disposal of the appliance	33
Notes on the EC Declaration of Conformity	33
Kompernass Handels GmbH warranty	34
Service	35
Importer	35
Recipes	36
Cream of Vegetable Soup	36
Pumpkin Soup	37
Sweet Fruit Spread	38
Chocolate Cream	39
Mayonnaise	39

Introduction

Congratulations on the purchase of your new appliance.

You have clearly decided in favour of a quality product. These operating instructions are a part of this product. They contain important information in regard to safety, use and disposal. Before using the product, familiarise yourself with all of these operating and safety instructions. Use the product only as described and only for the specified areas of application. In addition, pass these documents on, together with the product, to any future owner.

Copyright

This documentation is copyright protected.

Any copying or reproduction, including as extracts, as well as the reproduction of images, also in an altered state, is only permitted with the written authorisation of the manufacturer.

Intended use

This hand blender is intended exclusively for processing foodstuffs in small quantities. It is intended exclusively for use in domestic households. This hand blender set is not intended for commercial applications.

WARNING

Danger from unintended use!

Danger can come from the appliance if used for unintended purposes and/or other types of use.

- ▶ Use the appliance exclusively for intended purposes.
- ▶ Observe the procedures described in these operating instructions.

NOTICE

- ▶ Risks can be engendered if the appliance is used for unintended purposes and/or other types of use. Use the appliance exclusively for its intended purposes. Observe the procedures described in these operating instructions. Claims of any kind resulting from damage caused by improper use, incompetent repairs, unauthorized modifications or the use of non-approved spare parts will not be acknowledged. The operator alone bears liability.

Items supplied

The appliance is delivered with the following components as standard:

- Hand Blender Set
- Measuring beaker with combined lid/base
- Whisk
- Liquidiser (Blade and bowl with combined lid/base)
- Operating instructions

- 1) Remove all parts of the appliance and these operating instructions from the box.
- 2) Remove all packing material.
- 3) Clean all parts of the appliance as described in the chapter "Cleaning".

NOTICE

- ▶ Check the contents to make sure everything is there and for visible damage.
- ▶ If the contents are incomplete, or have been damaged due to defective packaging or transportation, contact the Service Hotline (see chapter **Service**).

Disposal of the packaging

The packaging protects the appliance from transport damage. The packaging materials are selected from the point of view of their environmental friendliness and disposal technology and are therefore recyclable.



The recirculation of packaging into the material circuit saves on raw material and reduces generated waste. Dispose of packaging material that is no longer needed according to the regionally established regulations.

NOTICE

- ▶ If possible preserve the appliance's original packaging during the warranty period so that in the case of a warranty claim you can package the appliance properly for return.

Description of appliance / Accessories

Illustration A (hand blender):

- ❶ Speed regulator
- ❷ Switch (Standard Speed)
- ❸ Turbo-Switch (High Speed)
- ❹ Motor unit
- ❺ Hand blender

Illustration B (liquidiser):

- ❻ Bowl lid
- ❼ Blade
- ❽ Bowl (with combined lid/base)



Illustration C (whisk):

- ❾ Whisk holder
- ❿ Whisk

Illustration D (accessories):

- ⓫ Measuring beaker (with combined lid/base)

Technical data

Voltage	220 - 240 V ~, 50 Hz
Nominal Power Rating	600 W
Protection Class	II 
	All of the parts of this appliance that come into contact with food are food-safe.
Capacity:	
Measuring beaker	700 ml
Max. fill volume for fluids	300 ml

We recommend the following operating times:

Let the hand blender cool down for around 2 minutes after 1 minute of operation.

Let the liquidiser cool down for around 2 minutes after 1 minute of operation.

Let the whisk cool down for around 2 minutes after 2 minutes of operation.

If these operating times are exceeded the device can be damaged by overheating!

Safety instructions

RISK OF ELECTRIC SHOCK

- ▶ Connect the appliance only to mains power sockets supplying a mains power voltage of 220 - 240 V ~ / 50 Hz.
 - ▶ Remove the plug from the mains power socket in event of operating malfunctions and before cleaning the appliance .
 - ▶ Do not expose the appliance to moisture and do not use it outdoors.
 - ▶ If liquid gets into the housing, disconnect the appliance from the mains power socket immediately and have it repaired by a qualified technician.
 - ▶ Always pull on the plug to disconnect the appliance from the mains; never pull on the power cable itself.
 - ▶ Do not kink or crush the power cable, and route the cable so that it cannot be stepped on or tripped over.
 - ▶ To avoid risks, arrange for defective plugs and/or power cables to be replaced at once by qualified technicians or our Customer Service Department.
 - ▶ This appliance may be used by people with reduced physical, sensory or mental capabilities or lack of experience and/or knowledge if they are supervised and have been instructed in how to use the appliance safely and have understood the potential risks.
 - ▶ The appliance and its connecting cable must be kept away from children.
 - ▶ Do not attempt to open the hand blender's motor casing. If you do so, the safety of the appliance is no longer assured and the warranty will become void.
-  Never immerse the blender's motor unit in liquids, or allow liquids to get into the motor unit housing.

⚠ WARNING! RISK OF INJURY!

- ▶ Before changing accessories or additional parts that are in motion during operation, the appliance must be switched off and disconnected from mains power.
- ▶ Disconnect the appliance from the mains power supply
 - when the appliance is unsupervised,
 - when you are cleaning the appliance,
 - when you are assembling or dismantling it.
- ▶ This appliance may not be used by children.
- ▶ Children must not play with the appliance.
- ▶ The appliance and its connecting cable must be kept away from children.
- ▶ The blade is extremely sharp! Handle it with great care.
- ▶ Handle the extremely sharp blade with caution as it can cause injuries.
- ▶ Clean the appliance very carefully. The blades are extremely sharp!
- ▶ Always be careful when emptying the bowl! The blades are extremely sharp!
- ▶ The appliance should always be disconnected from the mains when unattended and before assembly, disassembly or cleaning.

Utilisation

NOTICE

- ▶ With the measuring beaker **11** you can measure volumes of fluids up to 700 ml. For food processing, fill it to a maximum of 300 ml, otherwise fluids could overflow from the measuring beaker **11**.
- ▶ Should you wish to keep liquids/foods in the measuring beaker **11**, you can remove the base of the measuring beaker **11** and use it as a lid. Ensure that the spout of the measuring beaker **11** is also closed.
- With this hand blender **5** you can prepare dips, sauces, soups or baby food. We recommend using the hand blender **5** for a maximum of 1 minute at a time and then letting it cool down.

WARNING - PROPERTY DAMAGE!

- ▶ Do not use this hand blender **5** for the preparation of solid foods. This would lead to irreparable damage to the appliance!
- With the whisk **10** you can whip cream, beat egg whites and mix pastry, desserts or mayonnaise. We recommend using the whisk **10** for a maximum of 2 minutes at a time and then letting it cool down.
- With the liquidiser, comprising of the blade **7**, bowl **8** and bowl lid **6**, you can also liquidise solid foods. We recommend using the liquidiser for a maximum of 1 minute at a time and then letting it cool down.

WARNING - PROPERTY DAMAGE!

- ▶ Do not use the liquidiser to process liquids. This would lead to irreparable damage to the appliance!

Assembling

WARNING! RISK OF INJURY!



- ▶ Only insert the plug into the power socket after you have assembled the appliance for use.

NOTICE



- ▶ Before the first use, clean all parts as described in the chapter "Cleaning".

To assemble the hand blender

WARNING! RISK OF INJURY!

- ▶ The blade is extremely sharp! Handle it with great care.
- Place the hand blender **5** on the motor unit **4** so that the arrow points to the symbol . Turn the hand blender **5** until the arrow on the motor unit **4** points to the symbol .

Assembling the wire whisk

- Insert the whisk **10** into the whisk holder **9**.
- Place the so assembled whisk **10** onto the motor block **4** so that the arrow points to the symbol . Turn the motor block **4** until the arrow points at the symbol .

Assembling the liquidiser

WARNING! RISK OF INJURY!

- ▶ The blade **7** is extremely sharp! Handle it with great care.
- Carefully place the blade **7** onto its retainer in the bowl **8**. Turn the blade **7** a little until it slides onto the holder.

NOTICE

- ▶ The blade **7** is not fixed firmly in the holder. This is normal. The blade **7** is only sits firmly when the bowl lid **6** is put on.
- Fill the bowl with the foodstuffs you wish to liquidise **8**.

NOTICE

- ▶ NEVER fill the bowl **8** BEYOND the MAX marking. Otherwise, the appliance does not function optimally.
- Place the bowl lid **6** onto the bowl **8** and turn it until tight. Thereby, the lugs on the edge of the bowl **8** must be guided into the rail on the bowl lid **6**. Please ensure that the blade **7** is correctly engaged in the bowl lid **6**.
- Place the motor unit **4** on the bowl lid **6** so that the arrow points to the symbol **6**. Turn the motor unit **4** until the arrow points to the symbol **6**.

NOTICE

- ▶ Should you wish to keep foodstuffs in the bowl **8** you can remove the base of the bowl **8** and use it as a lid. For this, carefully remove the bowl lid **6** and motor unit **4** and, if needs be, the blade **7**. Loosen the base of the bowl **8** and then place it onto the bowl **8**.

Holding the appliance

To operate the appliance, hold it as follows:

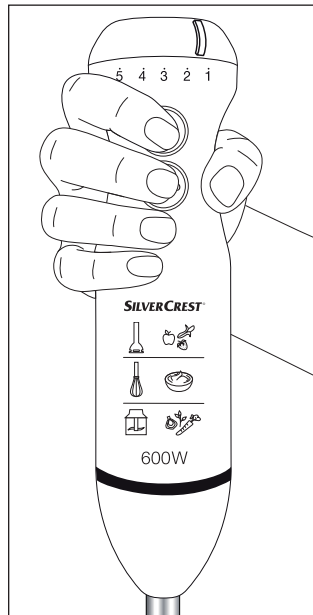

Operation

⚠ WARNING! RISK OF INJURY!

- ▶ Foodstuffs should not be too hot. Squirting contents may cause scalding.

NOTICE

- ▶ When you beat cream with the whisk **10** hold the container at a slant during the beating. In this way the cream will be thicker quicker. Ensure that cream cannot be sprayed out of the container while it is being beaten. When whipping cream, slide the speed regulator **1** to position "5".

When you have assembled the blender set as you wish to use it:





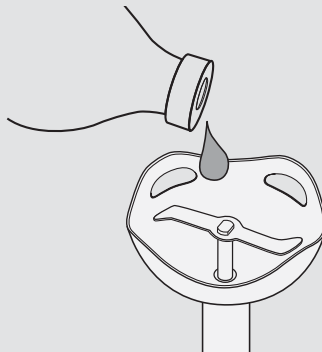

- 1) Insert the plug into a mains power socket.
- 2) Press and hold the switch **2** to process foodstuffs at the standard speed. Slide the speed regulator **1** in the direction of "5" to increase the speed. Slide the speed regulator **1** in the direction of "1" to reduce the speed.
- 3) Press and hold the turbo-switch **3** to process foodstuffs at a higher speed. By pressing the turbo-switch **3** the maximum processing speed is available immediately.
- 4) When you have completed the processing of the foodstuffs, simply release the switch.

NOTICE

- ▶ Should unusual noises be heard during operation, such as squeaks or similar, lubricate the drive shaft of the blender with a few drops of neutral cooking oil:

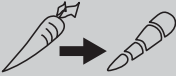

Examples for the chopping and liquiding of various foods with the liquidiser:

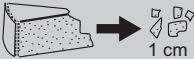
Ingredients		max. amount	Processing time	SPEED
Onions		200 g	approx. 20 Sec.	Level 1 - 3
Parsley		30 g	approx. 20 Sec.	Turbo
Garlic		20 cloves	approx. 20 Sec.	Level 1 - 5
Baby-carrots		200 g	approx. 15 Sec.	Level 1 - 5
Hazelnuts/ Almonds		200 g	approx. 30 Sec.	Turbo
Walnuts		200 g	approx. 25 Sec.	Level 3 - 4
Parmesan		250 g	approx. 30 Sec.	Turbo

Cleaning

WARNING - RISK OF ELECTRIC SHOCK!

- ▶ Before you start to clean the hand blender, ALWAYS unplug the appliance from the mains power socket.
- ▶  Under no circumstances may the motor unit **4** be cleaned by immersing it in water or holding it under running water.

WARNING - RISK OF PHYSICAL INJURY!

- ▶ To avoid injuries, exercise caution when handling the extremely sharp blade **7**. Reassemble the liquidiser after use and cleaning to prevent injury from the exposed blade. Keep the blade out of the reach of children.

WARNING - PROPERTY DAMAGE!

- ▶ DO NOT clean the accessories of your hand blender in the dishwasher as it may cause damage to them.
- ▶ Do not use aggressive, chemical or abrasive cleaning agents! They could irreparably damage the upper surfaces!

- 1) Disconnect the power cable.
- 2) Clean the motor block **4** and the whisk holder **9** with a moist cloth. Ensure that water cannot permeate through the openings on the motor block **4**. For stubborn stains, put some mild detergent on the cloth. Wipe detergent residues off with a damp cloth.
- 3) Clean the blender **5**, the bowl lid **6**, the bowl **8**, the whisk **10**, the measuring beaker **11** and the blade **7** thoroughly in washing-up water and then remove the detergent residues by rinsing them with clean water.
- 4) Dry everything well with a dish towel and ensure that the appliance is completely dry before re-use.

Disposal of the appliance



Do not dispose of the appliance in your normal domestic waste. This product is subject to the provisions of European Directive 2012/19/EU.

Dispose of this appliance through an approved disposal centre or at your community waste facility. Observe the currently applicable regulations. In case of doubt, please contact your waste disposal centre.

Notes on the EC Declaration of Conformity

In regard to compliance with fundamental requirements and other relevant provisions, this appliance fulfills the relevant regulations of the Electromagnetic Compatibility Directive 2014/30/EU, the ErP Directive 2009/125/EC and the Low Voltage Directive 2014/35/EU.



The complete original declaration of conformity can be obtained from the importer.

Kompernass Handels GmbH warranty

Dear Customer,

This appliance has a 3-year warranty valid from the date of purchase. If this product has any faults, you, the buyer, have certain statutory rights. Your statutory rights are not restricted in any way by the warranty described below.

Warranty conditions

The validity period of the warranty starts from the date of purchase. Please keep your original receipt in a safe place. This document will be required as proof of purchase.

If any material or production fault occurs within three years of the date of purchase of the product, we will either repair or replace the product for you at our discretion. This warranty service is dependent on you presenting the defective appliance and the proof of purchase (receipt) and a short written description of the fault and its time of occurrence.

If the defect is covered by the warranty, your product will either be repaired or replaced by us. The repair or replacement of a product does not signify the beginning of a new warranty period.

Warranty period and statutory claims for defects

The warranty period is not prolonged by repairs effected under the warranty. This also applies to replaced and repaired components. Any damage and defects present at the time of purchase must be reported immediately after unpacking. Repairs carried out after expiry of the warranty period shall be subject to a fee.

Scope of the warranty

This appliance has been manufactured in accordance with strict quality guidelines and inspected meticulously prior to delivery.

The warranty covers material faults or production faults. The warranty does not extend to product parts subject to normal wear and tear or fragile parts such as switches, batteries, baking moulds or parts made of glass.

The warranty does not apply if the product has been damaged, improperly used or improperly maintained. The directions in the operating instructions for the product regarding proper use of the product are to be strictly followed. Uses and actions that are discouraged in the operating instructions or which are warned against must be avoided.

This product is intended solely for private use and not for commercial purposes. The warranty shall be deemed void in cases of misuse or improper handling, use of force and modifications / repairs which have not been carried out by one of our authorised Service centres.

Warranty claim procedure

To ensure quick processing of your case, please observe the following instructions:

- Please have the till receipt and the item number (e.g. IAN 12345) available as proof of purchase.
- You will find the item number on the type plate, an engraving on the front page of the instructions (bottom left), or as a sticker on the rear or bottom of the appliance.
- If functional or other defects occur, please contact the service department listed either by **telephone** or by **e-mail**.
- You can return a defective product to us free of charge to the service address that will be provided to you. Ensure that you enclose the proof of purchase (till receipt) and information about what the defect is and when it occurred.



You can download these instructions along with many other manuals, product videos and software on www.lidl-service.com.

Service

GB Service Great Britain

Tel.: 0871 5000 720 (£ 0.10/Min.)

E-Mail: kompennass@lidl.co.uk

IAN 278853

Importer

Please note that the following address is not the service address. Please use the service address provided in the operating instructions.

KOMPERNASS HANDELS GMBH

BURGSTRASSE 21

44867 BOCHUM

GERMANY

www.kompennass.com

Recipes

Cream of Vegetable Soup

2 - 4 People

Ingredients

- 2 - 3 tbsp Cooking oil
- 200 g Onions
- 200 g Potatoes (specially suitable are floury varieties)
- 200 g Carrots
- 350 - 400 ml Vegetable stock (fresh or instant)
- Salt, Pepper, Nutmeg
- 5 g Parsley

Preparation

- 1) Peel and finely chop the onions. Wash, peel and cut the carrots into slices. Peel and rinse the potatoes, then cut them into approx. 2 cm cubes.
- 2) Heat the oil in a pan, sauté the onions until glassy. Add the carrots and potatoes and sauté them also. Pour in sufficient broth so that the vegetables are well covered and then boil everything for 10-15 minutes until soft. If necessary, add more broth if the vegetables are no longer completely covered.
- 3) Wash the parsley, shake it dry and remove the stems. Break the parsley into large pieces and add them to the soup. Puree everything with the hand blender **5** for about 1 minute. Season with salt, pepper and grated nutmeg.

Pumpkin Soup

4 People

Ingredients

- 1 medium-sized Onion
- 2 Garlic cloves
- 10 - 20 g fresh Ginger
- 3 tbsp Rapeseed oil
- 400 g Pumpkin (ideally suited is Hokkaido pumpkin, because the shell becomes soft when cooked and it does not need to be peeled)
- 250 - 300 ml Coconut milk
- 250 - 500 ml Vegetable stock
- Juice of ½ of an Orange
- some dry white wine
- 1 tsp. Sugar
- Salt, Pepper

Preparation

- 1) Peel and chop the onion, the garlic also. Peel and finely chop the ginger. Firstly, sauté the onion and ginger in hot oil. After 2 minutes add the garlic and sauté this also.
- 2) Thoroughly clean the pumpkin under warm water with a vegetable brush, then cut it into 2-3 cm cubes. (If a pumpkin other than Hokkaido pumpkin is being used, it must be peeled in addition). Add the diced pumpkin to the onions and ginger and sauté them also. Fill with half the amount of coconut milk and sufficient vegetable broth to cover the pumpkin well. Cook for approx. 20-25 minutes with the lid on until soft. Mix everything with a hand blender **5** until smooth. Thereby, add additional coconut milk until the soup has the correct soft and creamy consistency.
- 3) Season the soup with orange juice, white wine, sugar, salt and pepper so that it has both a sweet and a balanced sour-salty note in addition to the sharp flavour.

Sweet Fruit Spread

Ingredients

- 250 g Strawberries or other fruit (fresh or frozen)
- 1 packet (about 125 g) Preserving sugar without cooking
- 1 dash of Lemon juice
- 1 pinch of the pulp of a Vanilla pod

Preparation

- 1) Wash and clean the strawberries, at the same time removing the green stems. Drain well in a colander, so that you are rid of excess water and the spread is not too watery. Slice larger strawberries into small pieces.
- 2) Weigh 250 g of strawberries and place in a suitable blender jug.
- 3) Add a dash of lemon juice.
- 4) If desired, scrape out and add the pulp of a vanilla pod.
- 5) Add the contents of the packet of preserving sugar without cooking and mix thoroughly with a hand blender **5** for 45-60 seconds. If there are still large pieces in it, allow it to stand for 1 minute and then purée it again for 60 seconds.
- 6) Enjoy the fruit spread straight away or pour it into a glass jar with a screw cap and firmly seal it.

Chocolate Cream

For 4 people

Ingredients

- 350 g Whipping cream
- 200 g Dark chocolate (> 60% Cocoa)
- ½ Vanilla pod (Pulp)

Preparation

- 1) Bring the cream to a boil, crumble the chocolate and melt it slowly over low heat. Scrape out the pulp of half a vanilla pod and blend it into the mixture.
- 2) Allow it to cool and set completely in the refrigerator.
- 3) Before serving, stir with the whisk **10** until creamy.

Tip: This tastes good with fresh fruit.

Mayonnaise

- 200 ml neutral vegetable oil, e.g. Rapeseed oil
- 1 Egg (yolk and egg white)
- 10 g mild Vinegar or Lemon juice
- Salt and Pepper to taste

Preparation

- 1) Place the egg and lemon juice in the mixing jug, hold the whisk **10** perpendicular to the jug and press and hold the turbo switch **3**.
- 2) Slowly add the cooking oil in a thin uniform stream (within 1:30 minutes), so that the oil combines with the other ingredients.
- 3) Finally, season to taste with salt and pepper.

KOMPERNASS HANDELS GMBH

BURGSTRASSE 21

44867 BOCHUM

DEUTSCHLAND / GERMANY

www.kompernass.com

Stand der Informationen · Last Information Update:
09 / 2016 · Ident.-No.: SSMS600C3-082016-1

IAN 278853

